

## UNITA' MONO RF

- Diametro 160 mm
- Comando a radiofrequenza
- Sensori temperatura, umidità e luminosità
- Gestione simultanea fino a 64 unità
- Montaggio su parete perimetrale
- Per locali fino a 50 mq\*
- Bassi livelli di rumorosità
- Scambiatore di calore ceramico ad alta efficienza fino a 90%

\* dato calcolato su:

- ricambio d'aria pari a 0,5 Vol/h
- altezza locale 2,70 metri

Esempio di calcolo: superficie ambiente x 2,70 metri x 0,5 Vol/h

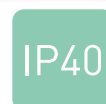

Radio comando



Unità ventilante



Il sistema MONO RF MA.S.TER. SYSTEM è composto da una o più unità di ventilazione decentralizzata con recupero di calore ad alta efficienza da installare sulle pareti perimetrali; uno scambiatore di calore ceramico posto all'interno delle unità accumula il calore ceduto dal flusso d'aria estratta dalla stanza e lo restituisce riscaldando l'aria durante il ciclo d'immissione. L'aria immessa nell'ambiente attraversa un filtro ISO Coarse che trattiene le eventuali impurità.

Ogni unità di ventilazione è dotata di un motore DC brushless a basso consumo controllato da un microprocessore che, elaborando le informazioni dei sensori presenti sull'unità (temperatura, umidità e luminosità) ed i comandi impartiti con il radiocomando, adotta le modalità di ventilazione più idonee ad assicurare il miglior comfort ambientale.

Il radiocomando è dotato di una grafica chiara ed intuitiva, consente all'utenza di impostare e modificare le diverse modalità di funzionamento e di verificare le impostazioni correnti.

## UNITA' MONO RF

### CARATTERISTICHE TECNICHE

CODICE	MODELLO	Ø TUBO	Dimensioni max locale	Velocità	m <sup>3</sup> /h	Potenza max assorbita W	Tensione di alimentazione	dB(A) 1,5 mt
96160000	MONO MASTER RF	160 mm	25 mq	V bassa	28	2,0	230V~ 50Hz	27
				V media	48	3,8		32
				V alta	68	6,6		38
				V sleep	15	nd		nd

\* dato calcolato su: ricambio d'aria pari a 0,5 Vol/h e altezza locale 2,70 con una unità master.  
Esempio di calcolo: superficie ambiente x 2,70 metri x 0,5 Vol/h

### DIMENSIONI

MODELLO	A	B	C	D	E	F	G	H
MONO MASTER	180	160	530	47	20	190	125	60

UNITÀ VENTILANTE CON RECUPERATORE

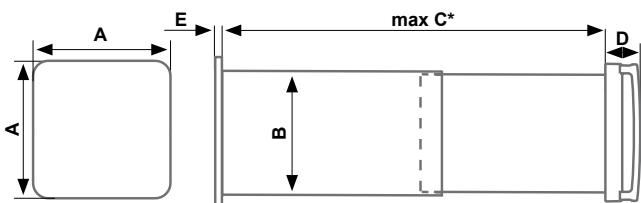

GRIGLIA ESTERNA PIEGHEVOLE

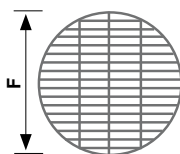

TELECOMANDO RADIOFREQUENZA

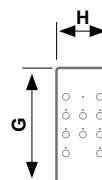

\* per spessori di parete inferiori a 240 mm tagliare il tubo a seconda della propria necessità ed utilizzare una griglia esterna standard (non in dotazione)

### CARATTERISTICHE

- Plastiche realizzate in ABS anti UV ed antistatico;
- Temperatura di funzionamento -20°C ÷ 50°C;
- Dimensioni ridotte e facilità di installazione;
- Radiocomando di controllo, con tastiera touch e segnalazioni a LEDs blu;
- Tubo telescopico adatto a tutti gli spessori di parete;
- Griglia esterna flessibile per il montaggio dall'interno o dall'esterno;
- Filtro classe ISO Coarse;
- Raddrizzatore di flusso per garantire prestazioni più elevate, solo per versione con diametro 160 mm;
- Conforme Reg. (UE) 1254/2014.

#### LA CONFEZIONE COMPRENDE:

- Unità di ventilazione con recuperatore di calore e griglia esterna;
- Telecomando a radiofrequenza.

### UNITA' MONO RF

#### UNITÀ VENTILANTE

- Aspiratore/Ventilatore elicoidale e motore DC Brushless;
- Tubo telescopico in PVC antiurto;
- Scambiatore ceramico rigenerativo con efficienza fino a 90%;
- Filtro in poliuretano reticolato, classe di filtrazione ISO Coarse secondo EN799;
- Raddrizzatore di flusso per garantire prestazioni più elevate, solo per versione con diametro 160 mm;
- Alimentazione 230V~ 50Hz;
- Sensore umidità e luminosità;
- Sensore temperatura;
- Frequenza di ricetrasmisione: 868 MHz;
- Portata RF tipica: 100 m. all'aperto, 30 m. all'interno;
- Grado di protezione IPX4.

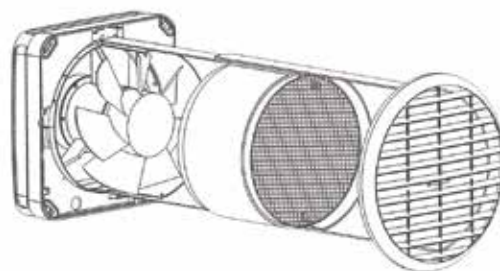

#### TELECOMANDO A RADIOFREQUENZA

- Tastiera "touch" composta da 10 tasti;
- Riscontri funzionali tramite 9 LEDs blu;
- Alimentazione: 2 batterie a bottone 3V, tipo CR2032 (in dotazione);
- Frequenza di ricetrasmisione: 868 MHz;
- Portata RF tipica: 100 m. all'aperto, 30 m. all'interno;
- Grado di protezione: IP40;
- Durata batteria: circa 18 mesi (2 x CR2032 incluse).



### INSTALLAZIONE

L'unità di ventilazione MONO RF deve essere installata sulle pareti perimetrali, da un minimo di 24 cm fino ad un massimo di 58 cm.

Grazie al tubo telescopico, è facilmente adattabile a tutti gli spessori di muri, inoltre l'installazione è estremamente facile e veloce grazie anche alla griglia esterna ad espansione che può essere montata anche dall'interno.

Tubo telescopico per una rapida installazione  
lunghezza minima 24 cm massima 58 cm



Griglia esterna  
ad espansione  
con montaggio  
dall'interno

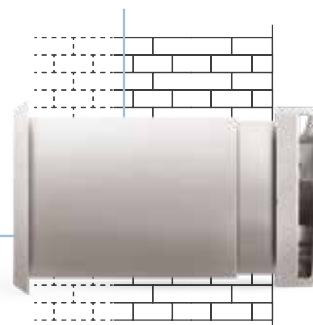

## UNITA' MONO RF

### FUNZIONAMENTO

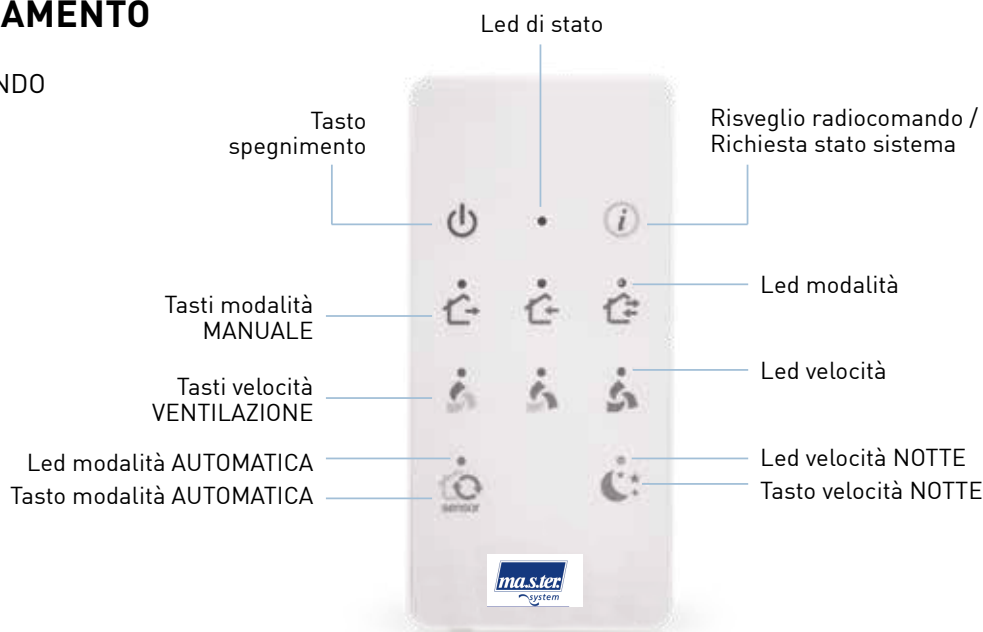

#### RADIOCOMANDO



- Richiesta stato sistema

 verifica modalità di funzionamento e velocità.





- Impostazione modalità MANUALE:

-  immissione aria (modalità temporanea di 60 min.)
-  estrazione aria (modalità temporanea di 60 min.)
-  flusso alternato immissione/estrazione con cicli di 45 sec.

- Impostazione modalità AUTOMATICA:

 l'unità ventilante regola automaticamente il periodo di alternanza del flusso d'aria immissione/estrazione, la deumidificazione e la velocità in funzione dei parametri ambientali rilevati dai sensori di temperatura, umidità e luminosità.

- Impostazione della velocità:

-  velocità alta
-  velocità media
-  velocità bassa
-  velocità minima